

お手入れのしかた

安全のため、壁スイッチなどの主電源を切り、本体が冷めてから行ってください。

- 明るく安全に使用していただくため、定期的(おおむね6ヶ月に1回程度)に清掃してください。
- 汚れがひどい場合は、薄めた中性洗剤や石けん水に浸した布を固く絞って拭き取り、乾いた布で仕上げてください。
※化学ぞうきんを使ってお手入れする際は、使用する化学ぞうきんの注意書に従ってください。製品によっては、プラスチックに悪影響を及ぼす場合があります。
- シンナー、ベンジン、アルコール、磨き粉など揮発性のもので拭いたり、殺虫剤などをかけたりしないでください。
変色・変形、または破損の原因になります。

警告 ●取り付け、取り外しやお手入れの際には、必ず主電源を切る。
主電源を切らないと、感電の原因となることがあります。

仕 様

品番	06-5978	06-5979	06-5980
型番	LE-YH24T6Y-W40	LE-YH29T8Y-W40	LE-YH38T12Y-W40
電 源	AC100V 50/60Hz		
消 費 電 力	24W(白色100%点灯時) 常夜灯0.5W/待機時0.2W	29W(白色100%点灯時) 常夜灯0.5W/待機時0.3W	38W(白色100%点灯時) 常夜灯0.5W/待機時0.3W
全 光 束	3300ルーメン(白色100%点灯時)	3900ルーメン(白色100%点灯時)	5100ルーメン(白色100%点灯時)
エネルギー消費効率	136.5lm/W(白色100%点灯時)	134.5lm/W(白色100%点灯時)	133.6lm/W(白色100%点灯時)
使 用 光 源	チップ型LED(交換不可)/電球色～昼光色		
調 光	5段階		
調 色	5段階(昼光色→昼白色→白色→温白色→電球色)		
平均演色評価数	Ra80		
おやすみタイマー	30分/60分		
本 体 質 量	約703g(免震パッド含む)	約823g(免震パッド含む)	約830g(免震パッド含む)
畳 数	6畳	8畳	12畳
本 体 寸 法	(約)直径400×高さ79mm(免震パッド含まず)		
付 属 品	専用リモコン、リモコンケース、リモコンケース取付用ねじ×2本、単4形乾電池×2本(テスト用)、保証書付取扱説明書		

※LED素子には光色、明るさにバラツキがあるため、同じ型番の商品でも光色、明るさが異なることがあります。
※LED照明器具の光束維持時間は、40,000時間(光束維持率70%)です。
※製品改良のため、予告なく仕様変更する場合があります。

(キリトリ線)

保証書 (持込修理)

品名	LEDシーリングライト			★お買い上げ日:	年 月 日
型番	LE-YH24T6Y-W40 LE-YH29T8Y-W40 LE-YH38T12Y-W40	品番	06-5978 06-5979 06-5980	保証期間 (お買い上げの日から)	LED器具の点灯装置については5年間 セード、リモコンは1年間
お客様	ふりがな ★お名前				
	ふりがな ★ご住所 〒 -				
電話 ()					

修理メモ

★住所 店名 電話

(印)

(注)★印欄に記入のない場合は無効となりますので、必ずご確認ください。

※この保証書は、本書に明示した期間、条件のもとにおいて無料修理をお約束するものです。
※この保証書によって保証書を発行している者(保証責任者)、及びそれ以外の事業者に対するお客様の法律上の権利を制限するものではありません。
※保証期間経過後の修理についてご不明の場合は、お買い上げの販売店または弊社修理ご相談センターにお問い合わせください。
※お客様にご記入いただいた保証書の内容は、保証期間内のサービス活動及びその後の安全点検活動のために記載内容を利用させていただく場合がありますので、ご了承ください。

©OHM 株式会社 オーム電機
〒342-8502 埼玉県吉川市旭3-8
<https://www.ohm-electric.co.jp>

製品に関するお問い合わせは **お客様相談室** へ

●通話料無料 ●携帯・IP・公衆電話からは
0120-963-006 048-992-2735

電話受付 平日9:00~17:00
※土曜・日曜・祝日及び年末年始は除きます

修理に関するご相談は **修理ご相談センター** へ

電話受付 **048-992-3970** 平日9:00~17:00
※土曜・日曜・祝日及び年末年始は除きます

Bright® LED照明器具

屋内用照明器具

LEDシーリングライト 取扱説明書

保証書付

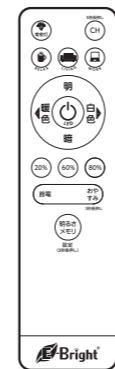
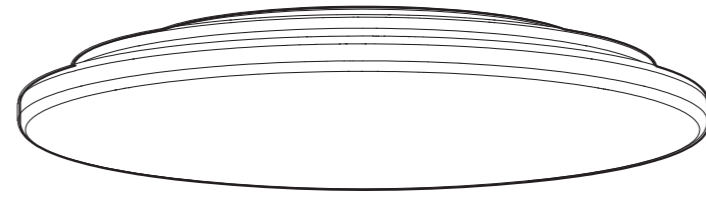

リモコン付

LE-YH24T6Y-W40
(品番:06-5978)

LE-YH29T8Y-W40
(品番:06-5979)

LE-YH38T12Y-W40
(品番:06-5980)

お買い上げいただき、まことにありがとうございました。
施工の前・ご使用前には必ずこの取扱説明書を最後までお読みになり、正しく施工してください。
この取扱説明書(保証書付)は、いつでも見ることのできる所に保管してください。

工事店様へ この説明書は必ずお客様にお渡しください。

LEDシーリングライトの特徴

- 長寿命LED 光源の交換が不要で手間いらず。だから、ローコスト!!
- 均一に発光 セードに影がなく、均一に発光
- 省エネ 蛍光管シーリングライトとの比較
- 低UV 紫外線が少ないので色褪せしにくく、虫も寄り付きにくい
- 目にやさしい チラツキが少なく目にやさしい

ページ

もくじ

はじめに	安全上のご注意	1、2
	使用上のご注意	2
	各部の名称	3
	器具を取り付ける前に	4
使いかた	取り付け上のご注意	
	取り付けできない天井と配線器具	
	器具の取り付け方法	5
	器具の取り外し方法	6
必要なとき	壁スイッチによる操作方法	7
	リモコンによる操作方法	8、9
	リモコン使用上のご注意	
	電池の入れかた	
	乾電池を安全にお使いいただくために	
	故障かなと思ったら	10
	ご使用上に関するお知らせ	
	愛情点検	
	無料修理規定	10
	お手入れのしかた	11
	仕様	11
	保証書	11



安全上のご注意



必ずお守りください。

製品および取扱説明書には、重要な内容の記載があります。それは、お使いになる方や他の方への危害と財産への損害を未然に防ぎ、安全に正しくお使いいただくためです。次の内容(表示・図記号)をよく理解してから本文をお読みいただき、記載事項を必ずお守りください。



■表示内容を無視して誤った使い方をしたときに生じる危害や損害の程度を次の表示で区分し、説明しています。

■お守りいただく内容の種類を、次の図記号で区分し、説明しています。(下記は図記号の一部です)

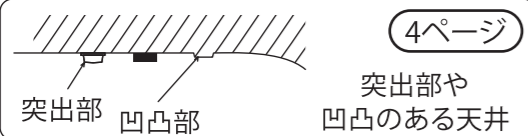
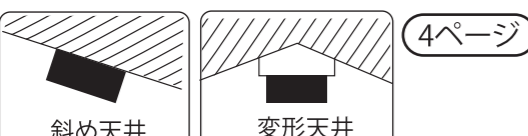
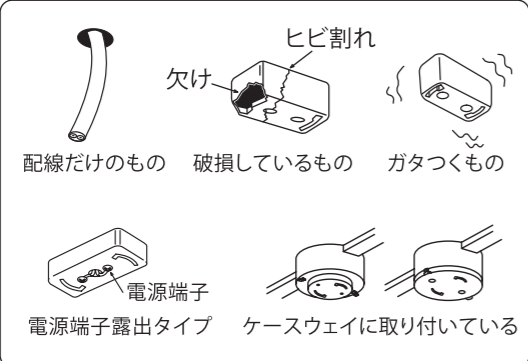

 警告	「死亡または重傷を負う可能性が想定される」内容です。
 注意	「傷害を負う可能性または物的損害が発生する可能性が想定される」内容です。

 	してはいけない内容です。
	必ず実行していただく内容です。

警告

 禁止	<p>●凹凸のある場所に取り付けない。落下によるけがのおそれがあります。</p>  <p style="text-align: right;">4ページ</p> <p style="text-align: center;">突出部や凹凸のある天井</p>	<p>●本体の取り付けは、取扱説明書に従い確実にこなう。</p> <p>●布や紙など燃えやすいもので覆ったり、かぶせたりしない。火災の原因になります。</p> <p>●交流100ボルトで使用する。過電圧を加えると過熱し、火災、感電のおそれがあります。</p> <p>●煙、臭いなど異常を感じたら、すぐに電源を切る。火災、感電のおそれがあります。</p> <p>●異常・故障時は直ちに使用を中止する。速やかに電源を切り、販売店または弊社修理ご相談センターに点検・修理を依頼してください。</p> <p>●調光機能が付いた壁スイッチの場合は、一般の入切用スイッチに交換する。火災のおそれがあります。 ※スイッチの交換には資格が必要です。販売店、工事店に交換を依頼してください。</p>
	<p>●傾斜した場所・変形した場所に取り付けられない。落下によるけがのおそれがあります。</p>  <p style="text-align: right;">4ページ</p> <p style="text-align: center;">斜め天井 変形天井</p> <p>●がたついたり、破損している配線器具(ローゼット・引掛シーリング)には取り付けない。火災、感電、落下によるけがのおそれがあります。</p> <p style="text-align: right;">4ページ</p>  <p style="text-align: center;">配線だけのもの 破損しているもの ガタつくもの</p> <p style="text-align: center;">電源端子 電源端子露出タイプ ケースウェイに取り付いている</p>	<p>●取り付け、取り外しやお手入れの際には、必ず主電源を切る。主電源を切らないと、感電の原因となることがあります。</p> <p>●本体のすき間に金属(ヘアピン・針金・クリップなど)を差し込まない。火災、感電の原因となります。</p> <p>●本体取り付け時に接続ケーブルをはさまないようにする。感電・火災の原因になります。</p>
 分解禁止	<p>●器具を改造したり、部品交換したりしない。火災、感電、落下によるけがのおそれがあります。</p>	<p>必ず守る</p> <p></p>

注意

 禁止	<p>●本体が一部破損したまま使わない。使用を中止し、販売店または弊社修理ご相談センターに修理を依頼してください。</p> <p>●温度が高くなるものを器具の下に置かない。器具の下にストーブ、コンロなどの発熱物を置かないでください。火災、本体の変形、落下のおそれがあります。</p> <p>●この器具は屋内(-10℃~35℃)専用です。屋外では使用しない。屋外で使用すると、漏電し、感電・火災の原因となることがあります。</p> <p>●物をぶつけたり、衝撃をあたえない。落下による、けが・やけどの原因になります。</p> <p>●LED光源を直視しない。目に悪影響を及ぼす原因になります。</p>	 必ず守る
	<p>●点灯中や消灯直後は、本体が熱いので触れない。やけどのおそれがあります。</p>	
	<p>●浴室などの湿気の高い場所や屋外で使用しない。火災・感電の原因になることがあります。</p> <p>●本体を水洗いしない。感電、故障の原因になります。</p>	
	<p>●照明器具には耐用年限があり、設置して8~10年経つと外観に異常が無くとも内部の劣化が進行するので、点検・交換する。点検せずに長期間使用し続けると、まれに、発煙、発火、感電などに至るおそれがあります。周囲温度が高い場合、点灯時間が長い場合は、耐用年限が短くなります。 ※使用条件は周囲温度30℃、一日10時間点灯。(JIS C8105-1 解説による。)</p> <p>●アダプターを天井の配線器具に確実に取り付け。必ず引掛シーリングアダプターを「カチッ」と音がするまで確実に取り付け。器具落下の原因となります。</p> <p>●アダプターを外すときは、引掛解除ボタンを押しながら反時計方向へ回す。引掛解除ボタンを押さずに回すと本体が破損して器具落下の原因となります。</p> <p>●使用時にアダプター本体が100℃以上にならないような器具、取り付け位置で使用する。強度が弱まる原因となります。また、火災の原因になりますのでご注意ください。</p> <p>●天井の材質によっては、変色・変形することがあるので十分注意する。光を発し、熱を持つ機器のため、変色・変形の原因になります。</p>	

使用上のご注意

- ラジオやテレビなどの音響及び映像機器の近くでご使用の場合、雑音が入ることがあります。
- 長期外出時には壁スイッチを切ってください。

各部の名称

図は一部簡略化した部品図です。

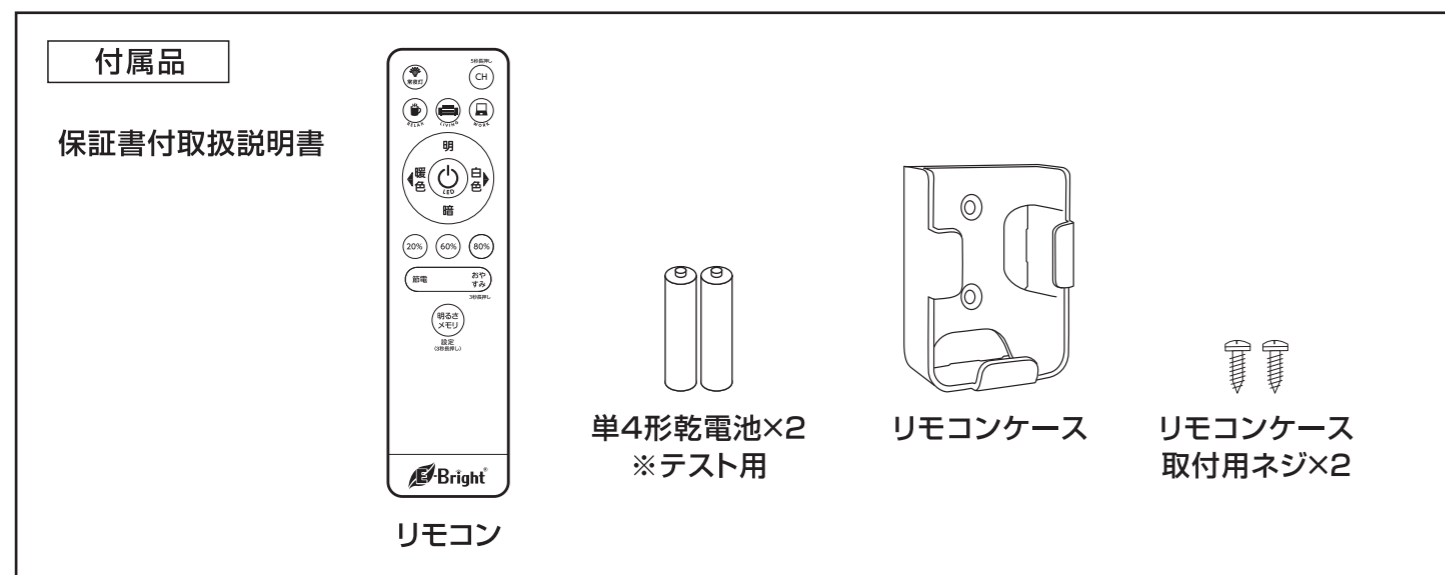
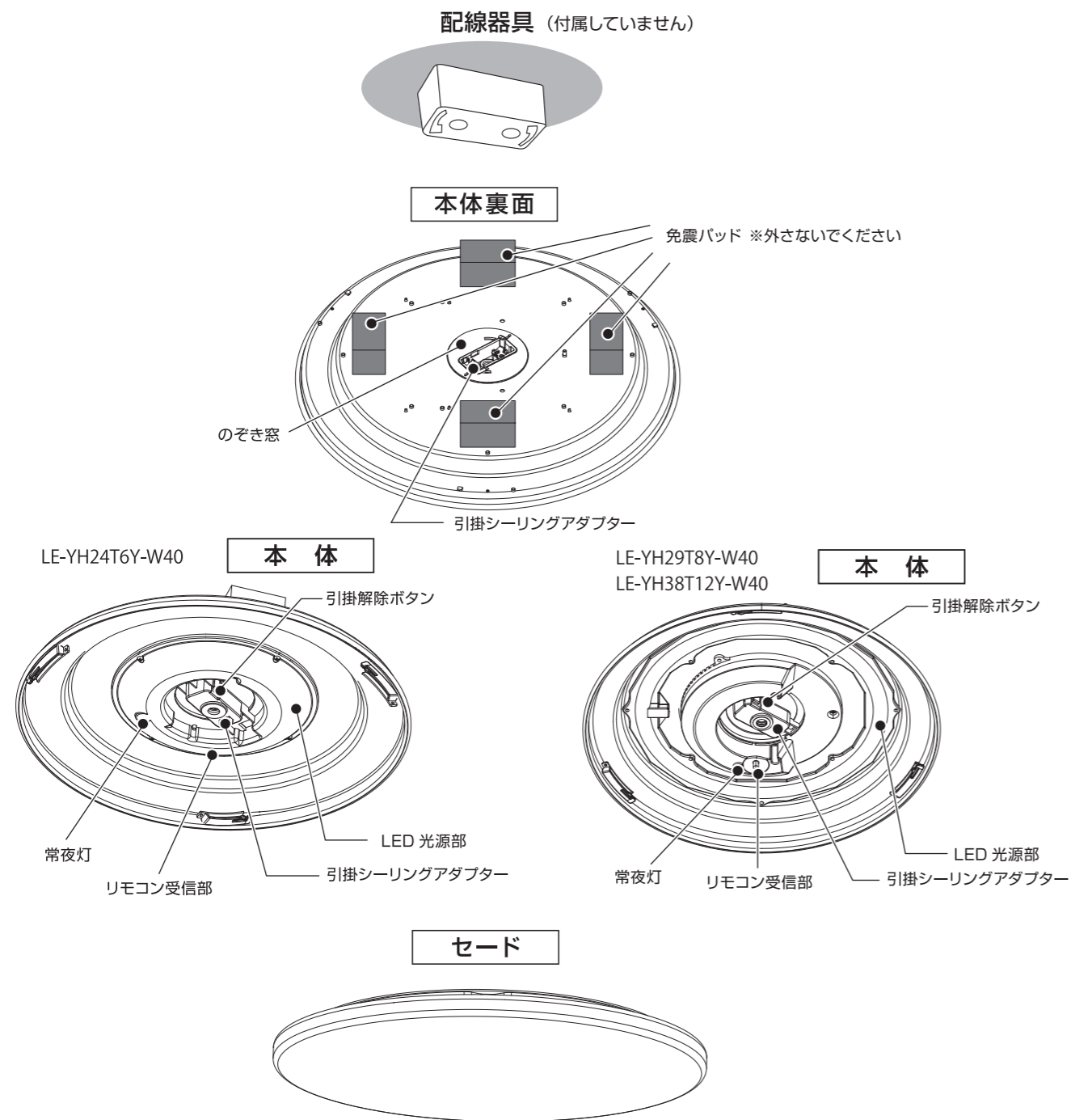

器具を取り付ける前に

取り付け上のご注意

警告

■壁付調光器のある回路では使用しない。
本器具を取り付ける電源回路(壁スイッチ等)に調光器が接続されている場合、ランプが正常に点灯しなかったり、器具が故障することがあり、使用できません。下図のような調光器が接続されている場合は必ず調光器を取り除いてください。

調光器の交換工事は電気工事店に依頼してください。
(交換には資格が必要です。)

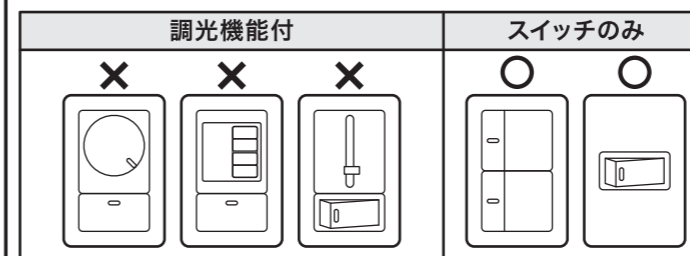

注意

■本体裏面の免震パッドは取り外さない。
本体裏面についている免震パッドは取り外さずご使用ください。

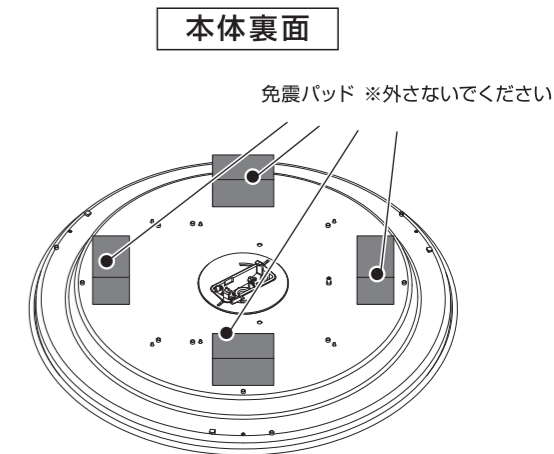

取り付けできない天井と配線器具

■下図の天井には取り付けできません。

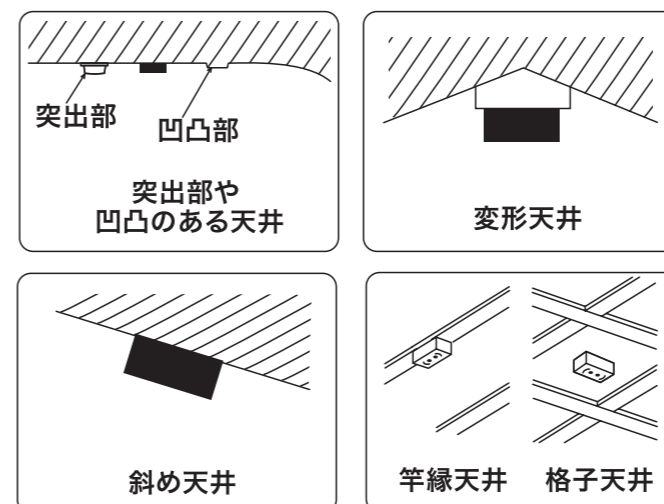

■下図の場合は、電気工事店か販売店にご相談ください。

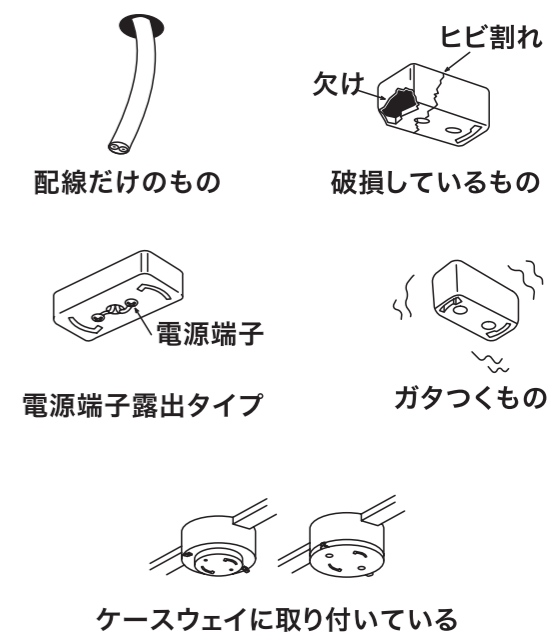

器具の取り付け方法

安全のため、必ずブレーカーを切ってから行ってください。



警告

電気工事は電気工事士の資格が必要です。工事は必ず電気工事店に依頼してください。
落下のおそれあり。取り付けが不完全な場合、落下によるけがの原因となります。

1 天井の配線器具を確認する

【角型、丸型引掛シーリング】

出ししろ: 22~24mm

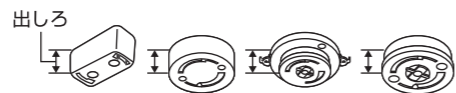

【埋込ローゼット】

出ししろ: 11~14mm

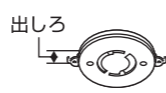

■取り付け可能な配線器具

※配線器具は付属していません。

右図の配線器具であれば取り付け可能です。
(ガタつきや破損が無いことを確認してください。)

これ以外の特殊な引掛けシーリングには取り付けできない場合があります。

2 配線器具に本体を取り付ける

本体中央にあるのぞき窓を見ながら、本体の引掛シーリングアダプターを天井の配線器具の穴に合わせて挿入し、十分に押し上げてから時計回りにカチッと音がするまで回してください。
のぞき窓にある穴と、配線器具の穴を合わせて挿入すると、より簡単に取り付けできます。



注意

取り付け前に

8畳用 (LE-YH29T8Y-W40)、12畳用 (LE-YH38T12Y-W40) は、のぞき窓を突起部分まで反時計回りに回転させてから取り付けしてください。配線器具が破損する原因となります。

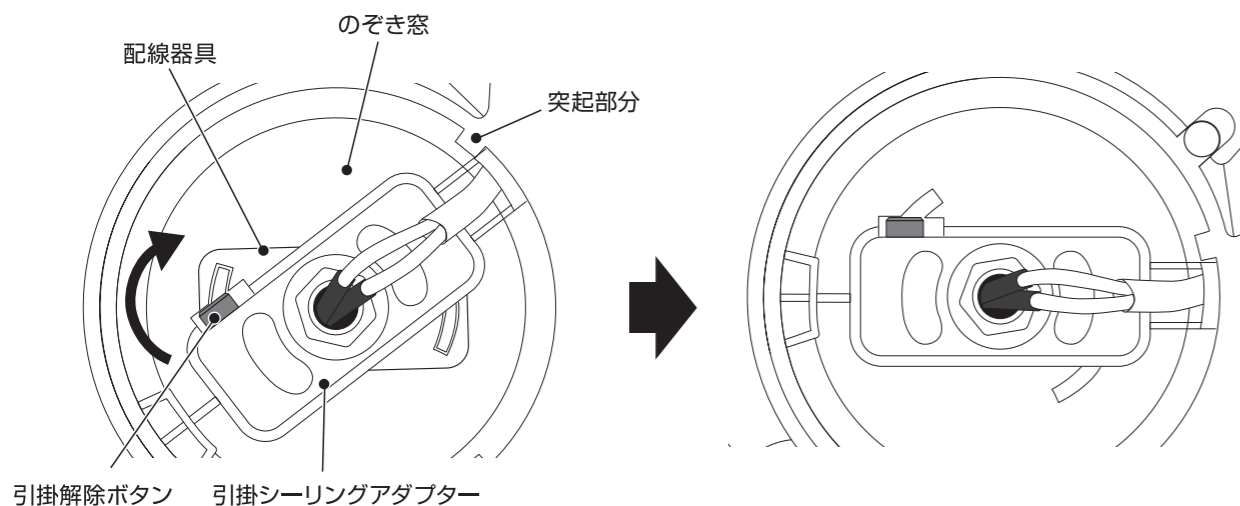

取り付け後、引掛解除ボタンを押さずに反時計回りに回して、外れないことを確認してください。

3 セードを取り付ける

セードを本体に合わせ、カチッと音がするまで時計回りに回してください。セード取り付け時に本体が回転してしまう場合は、本体の取り付けが不十分です。前項に従って、本体の取り付けを確認してください。

※セードを取り付けた際、セードが傾いていたり、すき間が均一でない場合は、取り付けが不完全ですので、セードを反時計回りに回していったん外し、再度セードを取り付けてください。



警告

落下のおそれあり

取り付けが不完全な場合、落下によるけがの原因となります。

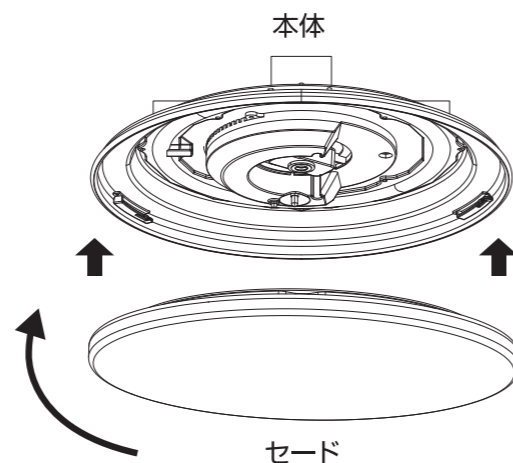

器具の取り外し方法

安全のため、必ずブレーカーを切ってから行ってください。

1 電源を切る

電源 (壁スイッチなど) をオフにしてください。



警告

取り付け、取り外しやお手入れの際には、必ず主電源を切る。
主電源を切らないと、感電の原因となることがあります。

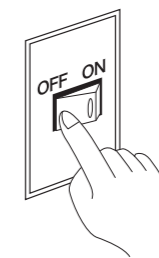

消灯

2 セードを取り外す

セードを反時計回りに回して本体から取り外してください。

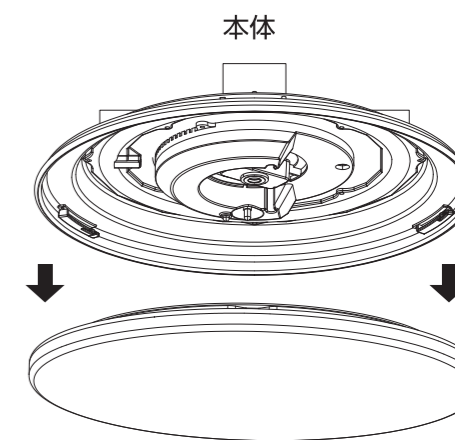
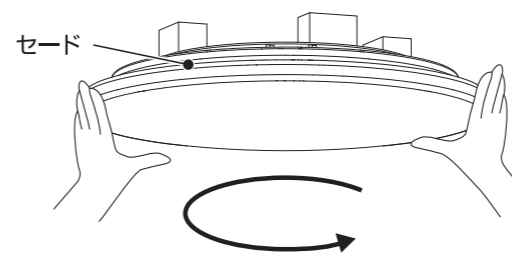

セード



注意

セードは無理に外さない
セードの破損や、落下によるけがの原因となります。

3 配線器具から本体を取り外す

引掛シーリングアダプターの引掛解除ボタン押しながら本体を反時計回りに回して、配線器具から取り外してください。



注意

引掛解除ボタンを押さずに本体を回すと、配線器具が破損する原因となります。

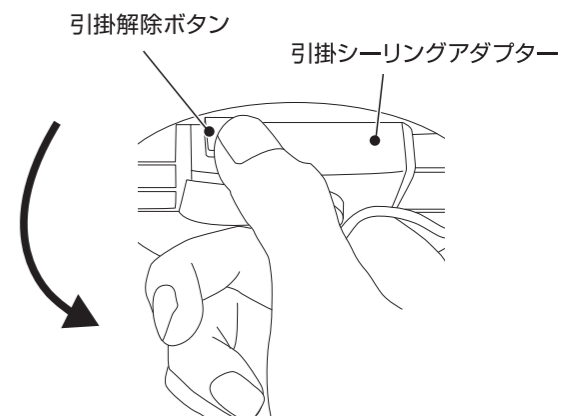

壁スイッチによる操作方法

■点灯・消灯する

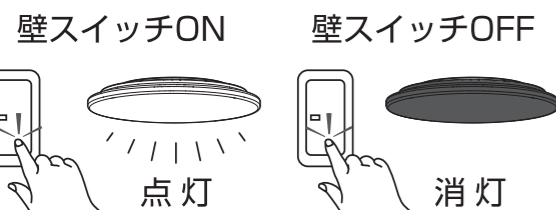

壁スイッチON 壁スイッチOFF

点灯 消灯

前回の「明るさ」で点灯 現在(消灯直前)の「明るさ」を記憶して消灯

メモリー機能
 本体にはメモリー機能が付いているため、下記の場合に前回消灯時の調光設定モードの状態です。点灯します。
 ①消灯後、約4秒経過してから壁スイッチON
 ②停電復帰後
 ③消灯直前が常夜灯のときは、常夜灯前の設定で点灯

※壁スイッチがON状態で、リモコンでOFFにしていた場合、停電復帰後は、スイッチやリモコンを探す必要がないよう、停電前の状態で起動します。停電復帰後、勝手に起動しないようにするには、壁スイッチをOFFにしてください。

■点灯状態を切り替える

点灯中に壁スイッチを3秒以内にOFF→ONにすると点灯状態が切り替わります。

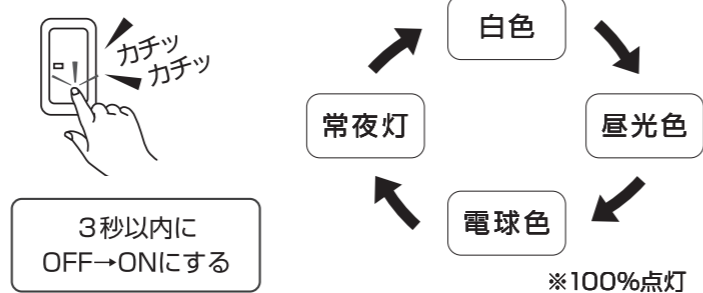

3秒以内にOFF→ONにする

※壁スイッチで2台以上の照明器具を使用しないでください。点灯状態が同時に切り替わらない場合があります。

リモコンによる操作方法

リモコンの名称と操作方法

リモコンの送信部を本体に向けて、リモコンの各ボタンを押すことにより、次のように点灯状態が切り替わります。

送信部

常夜灯ボタン
常夜灯を調光/点灯/消灯させます。

モード切替えボタン(3モード)
100%の明るさでそれぞれ点灯させます。

RELAX	電球色
LIVING	白色
WORK	昼光色

明るさ調節ボタン
明るさを5段階で調光させます。
※上限になるとビピッと鳴ります。

暖色ボタン
電球色のあたたかいあかりに調光させます。
※上限になるとビピッと鳴ります。

ワンタッチ調光ボタン
20%/60%/80%で調光させます。

節電ボタン
50%の明るさで点灯させます。

CHボタン(5秒長押し)
本体とリモコンのチャンネル設定を変更させます。

電源ボタン
照明を点灯/消灯させます。
※前回消灯時の明るさで点灯します。
※消灯直前が常夜灯のときは、常夜灯前の設定で点灯します。

白色ボタン
昼光色のさわやかなあかりに調光させます。
※上限になるとビピッと鳴ります。

おやすみタイマーボタン(3秒長押し)
自動的に消灯するタイマーを設定します。

音	ビッ	ビビッ	ビー
時間	30分	60分	解除

明るさメモリーボタン
設定したお好みの明るさで点灯させます。
設定方法: お好みの明るさに調節したあと、3秒長押しすると、設定されます。
短押しすると、設定した明るさで点灯させます。

※リモコン操作有効距離は直線距離8mまでになります。(障害物がない場合)

チャンネル切り替え機能について

本製品はチャンネル切り替えを行ない、同じ照明器具が近くにある場合でも別々に操作するように設定できます。(出荷時はチャンネル1に設定されています)

- 1、チャンネル1の設定を維持したい照明器具の壁スイッチをオフにしてください。
- 2、リモコンの『CHボタン』を5秒以上長押ししてください。
- 3、設定音が鳴りましたらチャンネル2に設定完了です。

音	ビービッ	ビービビッ
CH	CH1	CH2

- 4、チャンネル1の照明器具はチャンネル1のリモコン、チャンネル2の照明器具はチャンネル2のリモコンでそれぞれ操作してください。

リモコンケースを壁等に取り付ける場合

付属のネジでしっかり壁等に取り付けてください。リモコンケースに入れたままリモコン操作を行うと動作しない場合があります。その場合はリモコンケースからリモコンを取り出し、器具のリモコン受信部の方へ向けて操作してください。

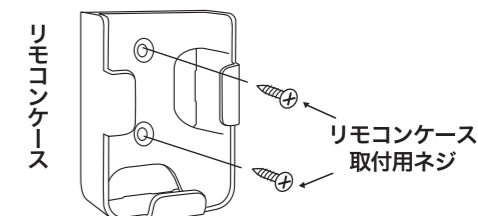

リモコン使用上のご注意

- 精密機器のため落としたり、衝撃を加えたりしない。故障の原因になります。
- 本器具に付属のリモコンは、本製品専用です。リモコン式テレビなどには使用できません。また、テレビやビデオのリモコンでは、照明器具は点灯しません。
- 照明器具にリモコンの信号が届く範囲で使用する。
 - 部屋の温度によっては、リモコンが動作しづらいことがあります。
 - 天井や、壁、床の色や材質によってはリモコンが動作しづらいことがあります。
 - 乾電池の耐用年限は、マンガン乾電池1日10回使用の場合で約6ヶ月です。(目安)
- リモコンは器具に向けて操作する。リモコンの周囲にしゃへい物がある場合、器具が作動しませんので、しゃへい物を取り除いて再度ボタンを押してください。
- 壁スイッチで電源を切った場合及び停電の場合は、リモコンで操作しても起動しません。

電池の入れかた

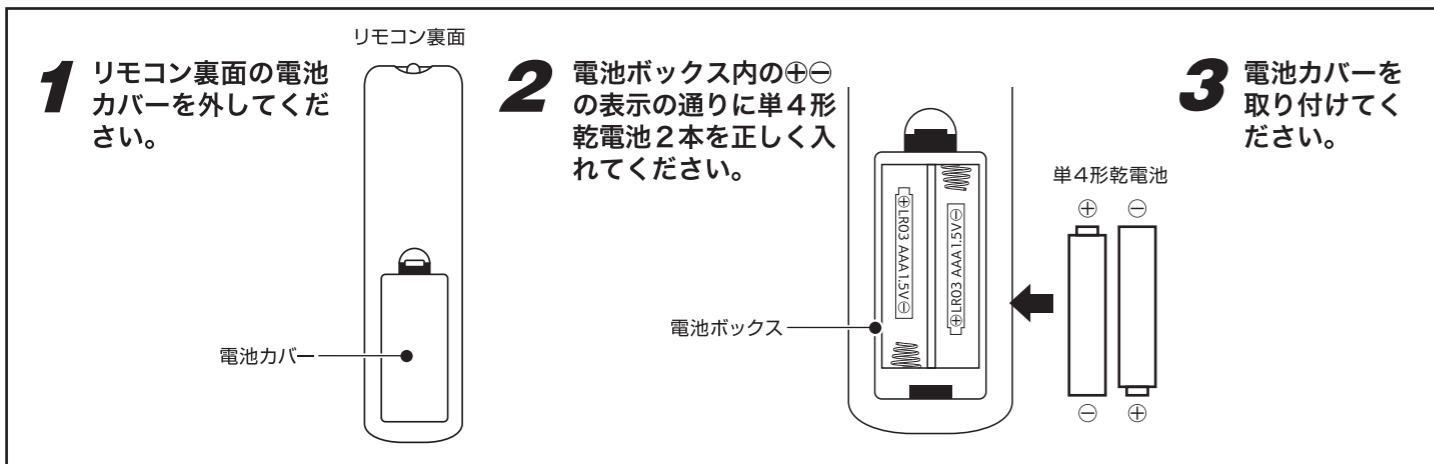

乾電池を安全にお使いいただくために

液もれ、発熱、発火、誤飲による大けがや失明を避けるため、以下のことをお守りください。

警告

- 電池からもれた液体が目に入ったときは失明などのおそれがあるので、すぐに大量の水道水などで洗い流した後、直ちに医師の治療を受ける。
- 電池ボックス内の表示通りに⊕と⊖を正しく入れる。
- 電池は充電しない。
- 電池を使い切ったとき、長期間使用しないときは、リモコンから取り出しておく。電池を入れたままにしておくと液もれの危険があります。
- 新しい電池と使用した電池、種類の異なる電池を混ぜて使用しない。
- ショートさせたり、分解したり、加熱したり、火に入れたりしない。
- 電池は乳幼児の手の届かない所に置く。誤って飲み込んだ場合は、すぐ医師へ相談する。
- 電池の液が皮膚や衣類に付着した場合には、すぐに大量の水道水などで洗い流す。
- 電池の⊕⊖を針金などで接続したり、金属製のネックレスやヘアピンなどと一緒を持ち運んだり、保管しない。

注意

- 外装ラベルをはがしたり、傷つけたりしない。
- 落下させたり、投げつけたりして強い衝撃を与えない。
- 電池に直接はんだ付けしない。
- 電池を廃棄する場合、自治体の条例などの定めがあるときは、その指示に従う。
- 充電式(ニカド・ニッケル水素など)電池を使用しない。機器が持っている性能を発揮できないおそれがあります。
- 照明器具には耐用年限があり、設置して8～10年経つと外観に異常が無くても内部の劣化が進行するので、点検・交換する。点検せずに長期間使用し続けると、まれに、発煙、発火、感電などに至るおそれがあります。周囲温度が高い場合、点灯時間が長い場合は、耐用年限が短くなります。
※使用条件は周囲温度30℃、一日10時間点灯。(JIS C8105-1 解説による。)

故障かなと思ったら

- 「ジー」という音が聞こえる
▶ 本製品を調光使用中の際に、まれに「ジー」という音が聞こえる場合があります。これは調光時の電流の変化に応じて発生する音であり、異常ではありません。
- 「ピシ・ピシ」「ポツ・ポツ」という音が聞こえる
▶ 点灯中や消灯直後、セード等のプラスチックの伸縮により、「ピシ・ピシ」「ポツ・ポツ」という摩擦音が生じることがあります。
- 雑音が入ったり、リモコンを操作しても作動しない
▶ 機器の近くでラジオや赤外線リモコン方式の電気機器を使用されますと、雑音が入ったり、リモコンを操作しても点灯しない場合があります。ラジオや赤外線リモコン方式の電気機器から離してご使用してください。
- 乾電池を入れても作動しない
▶ ●ニッカド電池などの充電式乾電池は使用できません。
●乾電池は、新しい単4形乾電池をご使用ください。
●乾電池の⊕と⊖の極性を正しく入れてください。

ご使用上に関するお知らせ この症状は故障ではありません。

- 点灯中や消灯直後、プラスチックの伸縮によるきしみが照明器具から発生することがあります。
- 非常に短い停電があると、点灯状態が変わる場合があります。
- LED素子にはバラツキがあるため、同一型番・品番でも製品ごとに発光色、明るさが異なる場合があります。
- LED光源は交換できません。
- 機器の近くでは、ラジオやテレビなどの音響、映像機器に雑音が入ることがあります。

愛情点検 長年ご使用の場合は商品の自主点検をおすすめします。

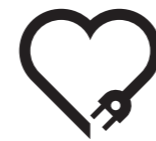

こんな症状はありませんか？

- スイッチを入れても、ときどき点灯しないことがある。
- 本体や配線部品を動かすと点滅する。
- こげくさい臭いがする。
- 点灯時に漏電ブレーカーが動作することがある。
- 器具取り付け部に変形、ガタツキ、ゆるみなどがある。

ご使用中止

このような症状がある場合には、故障や事故の防止のため、ただちに電源を切り、ご使用中止し、販売店もしくは弊社修理ご相談センターにお問い合わせください。

無料修理規定

- 取扱説明書、本体貼付ラベル等の注意書に従った使用状態で、保証期間内に故障した場合のみ、無料修理いたします。
 - 保証期間内でも次の場合には有料修理となります。
 - 使用上の誤り、または、自己修理、分解、調整、改造等による故障及び損傷
 - お買い上げ後の輸送、移動、落下等による故障及び損傷
 - 火災、地震、水害、落雷、その他の天災地変、公害、塩害、異常電圧、水掛り等による故障及び損傷
 - 消耗または摩耗した部品、付属品の交換
 - 本書のご提示がない場合
 - 本書にお買い上げ年月日、お客様名、販売店名の記入がない場合、あるいは文字を書きかえられた場合(但し、販売証明書や領収書でも未記入項目の代用となります)
 - 本来の用途以外に使用された場合の故障及び損傷
 - 一般家庭用以外(例:業務用、または業務用に準ずる使用方法)で使用された場合の故障及び損傷
- 3.ご贈答、ご転居等で本保証書に記入のお買い上げ販売店に修理をご依頼になれない場合は、弊社修理ご相談センターにお問い合わせください。
- 4.本書は日本国内においてのみ有効です。 This warranty is valid only in Japan.
- 5.本書は再発行いたしませんので紛失しないように大切に保管してください。