

お手入れ時のご注意

- 電源プラグを差したまま作業すると、やけどや感電事故の原因になります。器具を掃除するときは、必ず電源プラグをコンセントから抜いてください。
- 水洗いはしないでください。感電・漏電のおそれがあります。また、故障の原因になります。
- シンナー、ペンジンなど揮発性のもので拭いたり、殺虫剤などをかけたりしないでください。変色・変形、または破損の原因になります。

仕様

型番/品番	DS-LD45AG-W / 06-1693	DS-LD45AG-K / 06-1694	DS-LD45AG-R / 06-1695
定 格	AC100V 50/60Hz		
使用光源	チップ型LED使用 (交換不可)		
照 度	約1300ルクス (直下32cmの高さで100%点灯時)		
全 光 束	約400ルーメン (100%点灯時)		
消費電力	約6W		
エネルギー消費効率	約66.67lm/W		
スイッチ	タッチスイッチ		
電源コード長	約1.6m		
使用場所	屋内用		
本体寸法	セード長:約149mm アーム長:約330mm		
本体質量	約650g		
付属品	保証書付 取扱説明書		

※LED素子には光色、明るさにバラツキがあるため、同じ型番の商品でも光色、明るさが異なることがあります。ご了承ください。
※仕様及び外観は予告なしに変更することがあります。

(キリトリ線)

保証書 (持込修理)

品 名	LEDデスクライト			★お買い上げ日	年 月 日
型 番	DS-LD45AG-W DS-LD45AG-K DS-LD45AG-R	品 番	06-1693 06-1694 06-1695	保証期間:本体1年間(お買い上げ日から)	
お客様	ふりがな ★お名前			様	
	★ご住所 〒			— 電話 ()	
修理メモ					
販売店	★住所 店名 電話			印	

(注) ★印欄に記入のない場合は無効となりますので、必ずご確認ください。

※この保証書は、本書に明示した期間、条件のもとにおいて無料修理をお約束するものです。
※この保証書によって保証書を発行している者(保証責任者)、及びそれ以外の事業者に対するお客様の法律上の権利を制限するものではありません。
※保証期間経過後の修理についてご不明の場合は、お買い上げの販売店または弊社修理ご相談センターにお問い合わせください。
※お客様にご記入いただいた保証書の内容は、保証期間内のサービス活動及びその後の安全点検活動のために記載内容を利用させていただきます場合がありますので、ご了承ください。

株式会社 オーム電機
 〒342-8502 埼玉県吉川市旭3-8
<http://www.ohm-electric.co.jp>

製品に関するお問い合わせは **お客様相談室**へ
 ●通話料無料 ●携帯、IP・公衆電話からは
0120-963-006 048-992-2735

修理に関するご相談は **修理ご相談センター**へ
 電話受付 **048-992-3970** 平日9:00~17:00
※土曜・日曜・祝日及び年末年始は除きます



LEDデスクライト LED DESK LIGHT

3段階調光

お買い上げいただき、まことにありがとうございました。
ご使用前には必ずこの取扱説明書を最後までお読みになり、正しくご使用ください。この保証書付取扱説明書は、いつでも見ることのできる所に保管してください。



保証書付 取扱説明書

ご使用前に必ずお読みください。

型番:DS-LD45AG-W / 品番:06-1693

型番:DS-LD45AG-K / 品番:06-1694

型番:DS-LD45AG-R / 品番:06-1695





安全上のご注意 必ずお守りください。





製品および取扱説明書には、重要な内容の記載があります。それは、お使いになる方や他の人への危害と財産への損害を未然に防ぎ、安全に正しくお使いいただくためです。次の内容(表示・図記号)をよく理解してから本文をお読みいただき、記載事項を必ずお守りください。

■表示内容を無視して誤った使い方をしたときに生じる危害や損害の程度を次の表示で区分し、説明しています。

■お守りいただく内容の種類を、次の図記号で区分し、説明しています。(下記は図記号の一部です)

 警告	「死亡または重傷を負う可能性が想定される」内容です。	  禁止	してはいけない内容です。
 注意	「傷害を負う可能性または物的損害が発生する可能性が想定される」内容です。	  指示	必ず実行していただく内容です。

 警告	
 禁止	<ul style="list-style-type: none"> ●電源コードを破損するようなことはしない。故障や火災の原因になります。(傷付けたり、加工したり、熱器具に近づけたり、無理に曲げたり、ねじったり、引っ張ったり、重いものをのせたり、束ねたりしない。) ●布や紙、ビニール袋類、燃えやすいものを本体の上にかぶせない。火災のおそれがあります。 ●不安定な場所や、燃えやすいものの近くでは使用しない。落下して、火災・けがのおそれがあります。
 分解禁止	<ul style="list-style-type: none"> ●絶対に分解したり、改造したりしない。火災や感電、故障の原因になります。
 ぬれ手禁止	<ul style="list-style-type: none"> ●濡れた手で電源プラグを抜き差ししない。感電の原因になります。
 電源プラグを抜く	<ul style="list-style-type: none"> ●電源プラグのほこりなどは定期的に取り除く。電源プラグにほこりがたまると、湿気などで火災の原因になります。 ●電源プラグは根元まで確実に差し込む。差し込みが不完全ですと、感電や発熱による火災の原因になります。傷んだ電源コードや、緩んだコンセントは使用しないでください。 ●電源コードを抜くときは、必ず電源プラグを持って抜く。電源コードを引っ張るとコードが破損し、火災感電のおそれがあります。 ●異常を感じた場合はすぐに電源コードを抜く。本体が破損した・煙が出ている・異臭がする・異常に熱いなどの異常状態のまま使用すると、火災・感電の原因になります。すぐに電源コードをコンセントから引き抜いてください。 ●照明器具には寿命があります。交換の目安は6~8年が目安です。 ●清掃・点検をせずに長期間使用した場合、まれに発煙、発火、感電のおそれがあります。

 注意	
 禁止	<ul style="list-style-type: none"> ●点灯時は発光部を直視しない。目に悪影響を及ぼすおそれがあります。 ●温度の高くなるものを器具の近くに置かない。火災の原因になることがあります。 ●湿気やほこり、油煙の多い場所では使用しない。火災・感電の原因になることがあります。 ●可動部分の範囲を超えて無理に動かさない。器具破損の原因になります。
 水ぬれ禁止	<ul style="list-style-type: none"> ●浴槽などの湿気の高い場所や屋外で使用しない。火災・感電の原因になることがあります。
 必ず守る	<ul style="list-style-type: none"> ●お手入れの際は電源プラグを抜く。通電状態で行うと感電の原因となることがあります。 ●長時間使用しないときは、電源プラグをコンセントから抜く。旅行等で長時間使用しないときは、安全のため電源プラグをコンセントから抜いてください。 ●セードの角度調整を行うときは、必ずセード部とベース部を持って行う。転倒・落下によりケガをするおそれがあります。 ●定期的に清掃及び点検が必要。明るく安全に使用するために実施してください。

各部の名称と可動範囲

下記の図は一部簡略化しております。

本体

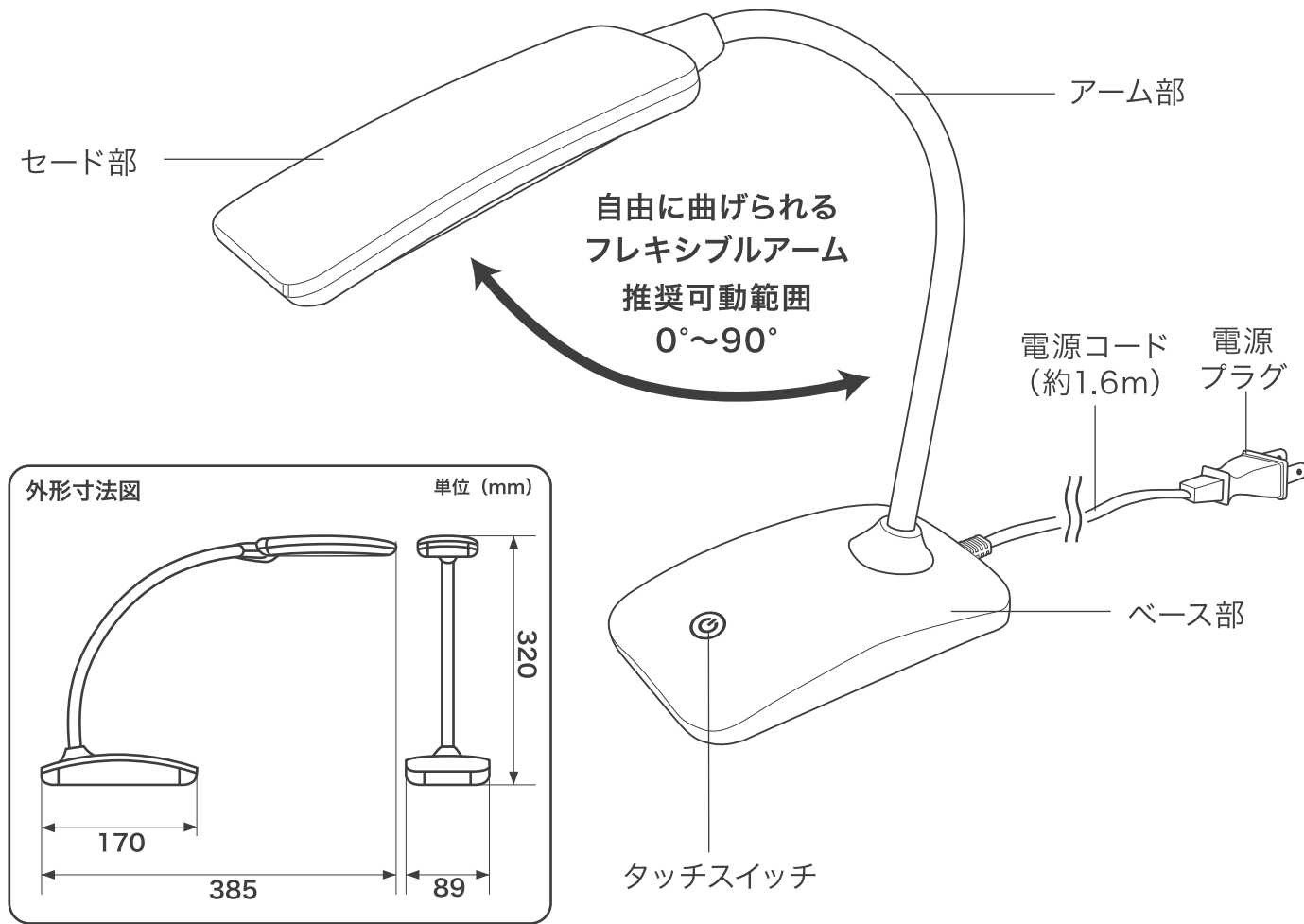

⚠ 使用上のご注意

- セード部の可動範囲を超えて、無理に動かさないでください。破損の原因になります。
- 本製品は机・テーブル等ある程度の面積があり、傾きがなく平らな面に設置してください。
(落下等のおそれがないように、ご使用になる際のセード可動範囲以内の設置面積を必ず確保してください。)
- 点灯時セード部の角度を調節する際、発光部を直視しないでください。目に悪影響を及ぼすおそれがあります。
- 本製品をテレビやラジオの近くで使用すると、雑音が入る場合があります。その時は少し離して使用してください。
- 本製品は室内専用です。屋外でご使用になると、さび、故障、感電事故等の原因になります。
- 本製品は電子製品です。落としたり、衝撃を加えたり、水をかけたりしないでください。火災や感電事故の原因になります。
- ペット (犬、猫) 等のいる部屋では使用しないでください。ぶつかった場合、落下や破損によりケガをするおそれがあります。
- 器具の間隙等に金属類 (ヘアピン、はりがね等) を差し込まないでください。感電事故、故障の原因になります。
- 点灯時・消灯直後はセード部が熱くなっておりますので手をふれないでください。やけどをするおそれがあります。
- ご使用時に照射面の光が目に入らないようセードを調整してください。

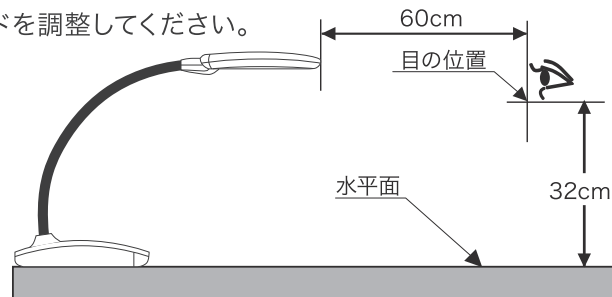

ご使用方法

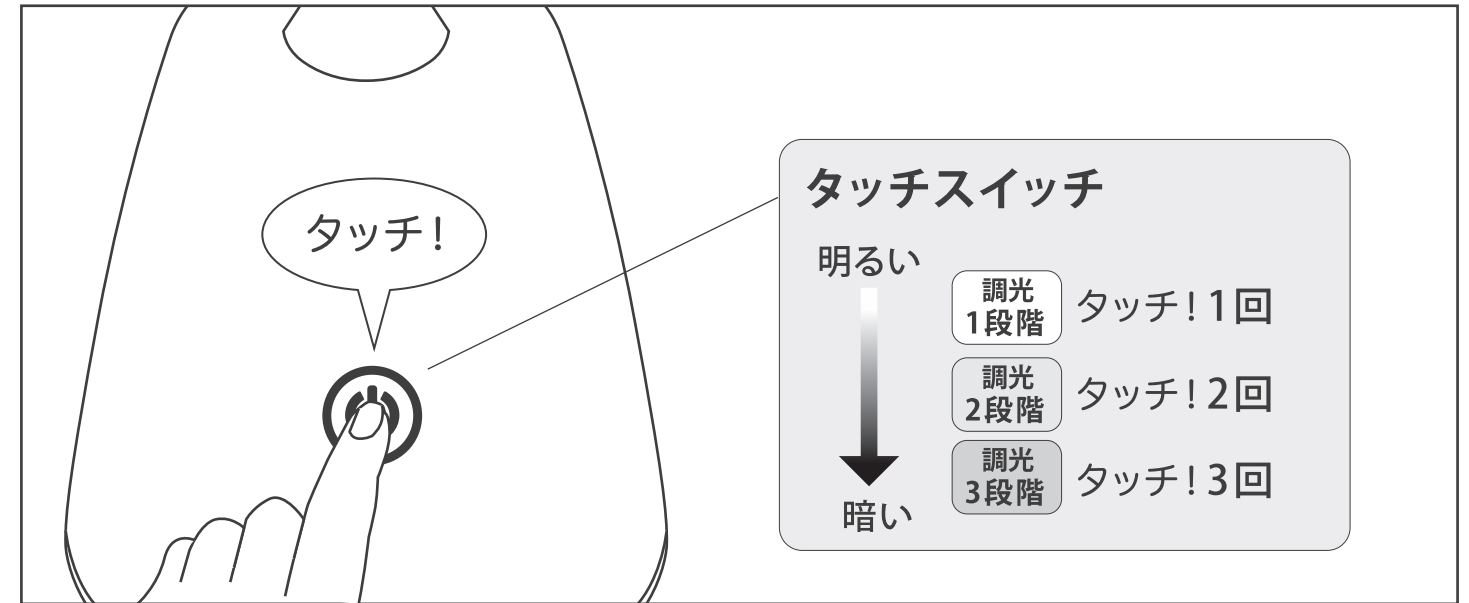

- ①本製品を安定した場所に設置します。
- ②電源プラグをコンセントに差し込みます。
- ③タッチスイッチをタッチするとライトが点灯します。
- ④タッチスイッチをタッチすることで調光できます。
タッチする毎に調光が暗くなっていきます。
- ⑤タッチスイッチを長押し (約1秒) するとライトが消灯します。
- ⑥ベース部と、セード部またはアーム部を手でつかんで光の角度を調整してください。
消灯直後は熱くなっておりますのでご注意ください。
- ⑦長時間使用しない場合は、安全のために電源プラグをコンセントから抜いてください。

⚠ 長期間使用する場合の安全に関する注意

- 照明器具には寿命があります。
- 設置して6~8年経つと、外観に異常がなくても内部の劣化が進行しています。点検・交換をおすすめします。
- 次に示す条件より周囲温度が高い場合、または点灯時間が長い場合は、寿命が短くなります。
使用条件: 周囲温度25℃、1日10時間点灯、年間3000時間点灯
- 点検せずに長時間使い続けると、まれに、発煙、発火、感電などに至るおそれがあります。
- 1年に1回は自主点検をしてください。
・ランプのちらつきが大きく感じるようになってきた。
・本体・反射板の汚れが掃除をしてもとれない、または変色してる。
・塗装面にふくれ・ひび割れなどがある、またはさび (錆) がでている。

(キリトリ線)

無料修理規定

- 1.取扱説明書、本体貼付ラベル等の注意書に従った使用状態で、保証期間内に故障した場合のみ無料修理いたします。
 - 2.保証期間内でも次の場合には有料修理となります。
 - (イ) 使用上の誤り、または、自己修理、分解、調整、改造等による故障及び損傷
 - (ロ) お買い上げ後の輸送、移動、落下等による故障及び損傷
 - (ハ) 火災、地震、水害、落雷、その他の天災地変、公害、塩害、異常電圧、水掛り等による故障及び損傷
 - (ニ) 消耗または摩耗した部品、付属品の交換
 - (ホ) 本書のご提示がない場合
 - (ヘ) 本書にお買い上げ年月日、お客様名、販売店名の記入がない場合、あるいは文字を書きかえられた場合 (但し、販売シールや領収書でも未記入項目の代用となります)
 - (ト) 本来の用途以外に使用された場合の故障及び損傷
 - (チ) 一般家庭用以外 (例: 業務用、または業務用に準ずる使用方法) で使用された場合の故障及び損傷
- 3.ご贈答、ご転居等で本保証書に記入のお買い上げ販売店に修理をご依頼になれない場合は、弊社修理ご相談センターにお問い合わせください。
 - 4.本書は日本国内においてのみ有効です。 This warranty is valid only in Japan.
 - 5.本書は再発行いたしませんので紛失しないように大切に保管してください。