



# LOW-STRESS LED STAND LIGHT

## [4段階の明るさ]目に優しいLEDスタンドライト

### 取扱説明書





この度はLEDスタンドライトをお買上げ頂き誠にありがとうございます。この取扱説明書にはLEDスタンドライトの取り付け方やお手入れの仕方など、ご使用にあたり重要な内容が書かれております。この取扱説明書をよくお読みの上、正しくご使用ください。なお、この取扱説明書は大切に保管してください。

#### 安全上のご注意 必ずお守りください





■人への危害、財産への損害を未然に防ぐため、必ずお守りいただくことを説明しています。

■誤った使い方をしたときに生じる危害や損害の程度を区分して、説明しています。

■お守りいただく内容を、次の図記号で説明しています。  
 (下記は図記号の一部です)

 <b>警告</b>	「死亡や重傷を負うおそれがある内容」です。	 <b>禁止</b>	してはいけない内容です。
 <b>注意</b>	「傷害を負うことや、財産の損害が発生するおそれがある内容」です。	 <b>指示</b>	実行しなければならない内容です。

### 警告

 禁止	<ul style="list-style-type: none"> <li>■器具の隙間に金属類や燃えやすい物を差し込まないでください。★火災、感電の原因となります。</li> <li>■布や紙などの燃えやすいものをかぶせたりしないでください。★火災、感電の原因となります。</li> <li>■電源コード・ACアダプターを無理に曲げたり、引張ったり、重いものを載せたりなど破損するようなことはしないでください。★傷んだまま使用すると、ショート・火災・感電の原因となります。</li> <li>■コンセントの定格を越える使い方をしないでください。★タコ足配線で定格を越えると、発熱による火災の原因となります。</li> <li>■不安定な場所や、燃えやすいものの近くでは使用しないでください。★倒れたり落ちたりして、火災・けがの原因となります。</li> </ul>	 ACアダプターを抜く	<ul style="list-style-type: none"> <li>■異常を感じた場合はすぐにACアダプターを抜いてください。                     <ul style="list-style-type: none"> <li>○本体が破損した場合</li> <li>○本体内に異物が入った場合</li> <li>○煙が出ている場合</li> <li>○異臭がする場合</li> <li>○異常に熱くなっている場合</li> </ul>                     上記の異常状態のまま使用すると、火災・感電の原因となります。すぐにACアダプターをコンセントから抜いてください。                 </li> </ul>
	<ul style="list-style-type: none"> <li>■濡れた手でACアダプターを抜き差ししないでください。★感電の原因となります。</li> </ul>		<ul style="list-style-type: none"> <li>■電源コードが傷んだら修理を依頼してください。★芯線が露出、断線したまま使用すると火災の原因となります。</li> <li>■ACアダプターは根元まで確実に差し込み、抜く場合は必ず本体部分を持って抜いてください。★差し込みが不完全だったり、傷んだプラグや電源コードは感電や発熱により火災の原因になります。</li> </ul>
 ぬれ手禁止	<ul style="list-style-type: none"> <li>■器具を改造したり、部品交換をしないでください。★火災・感電、故障の原因となります。</li> </ul>	 必ず守る	<ul style="list-style-type: none"> <li>■交流100ボルト以外では使用しないでください。★過電圧を加えると、火災、感電の原因となります。</li> </ul>
 分解禁止			

## ⚠ 注意



- 器具を倒した状態で使用しないでください。  
★故障の原因になることがあります。
- 温度が高くなる場所に設置しないでください。  
★コンロやストーブの近くに設置しないでください。火災の原因になることがあります。
- LEDを直視しないでください。  
★目の痛みの原因になることがあります。
- 湿気やほこり、油煙の多い場所では使用しないでください。★火災・感電の原因になることがあります。
- 点灯中や消灯直後のランプに触らないでください。  
★ランプやその周辺が加熱しており、やけどの原因になることがあります。



- 可動部(アームなど)に指を入れないでください。  
★けがの恐れや破損の原因になることがあります。



- 浴室などの湿気の多い場所や屋外で使用しないでください。★この器具は非防水です。火災・感電の原因になることがあります。



必ず守る

- お手入れの際は、ACアダプターを抜いてください。★通電状態で行うと感電の原因になることがあります。
- 長時間使用しない時は、ACアダプターをコンセントから抜いてください。★旅行など長時間使用しない場合は安全のため抜いてください。

## 使用方法

シンプルかつスタイリッシュなボディに、  
チラツキの無いLEDライトを使用。  
4か所の調節部分と4段階の調光で、  
用途によって使い方も自由自在!

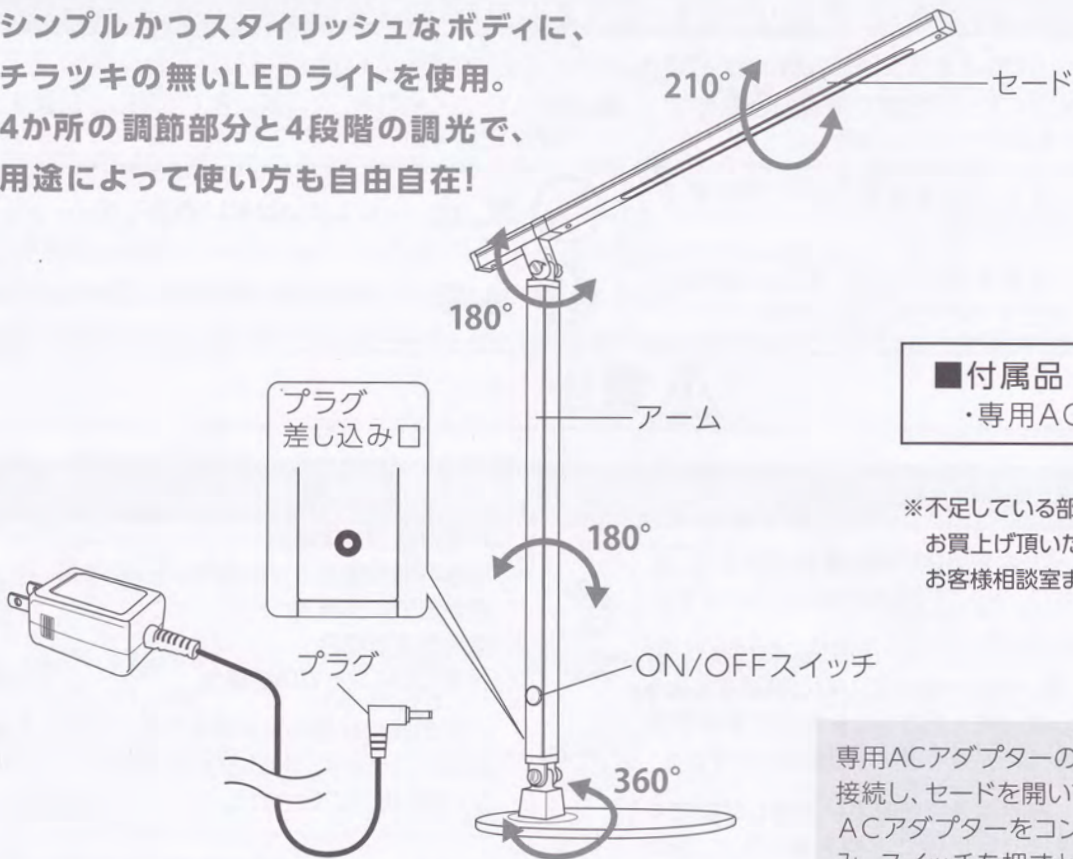

- 付属品  
・専用ACアダプター

※不足している部品があった場合は、  
お買い上げた販売店、または  
お客様相談室までご連絡ください。

### ■使用上のご注意

1. 光源部から照射物の距離は30cmより離してご使用ください。
2. 直射日光・熱器具を避けてご使用ください。  
変色、変質、故障の原因となります。
3. セードを持って運んだり振ったりしないでください。  
器具破損の原因となります。

専用ACアダプターのプラグを本体に接続し、セードを開いてください。専用ACアダプターをコンセントに差し込み、スイッチを押すとLEDが点灯します。本製品が発する光が直接目に入らないようLED光源を下に向けてご使用

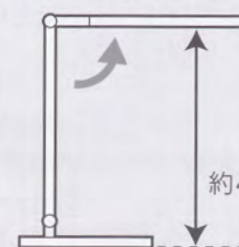

ください。卓上から約420mmの姿勢がお勧めです。

約420mm

## LEDスタンドライトの使い方

### ■点灯・調光・消灯方法

※点灯・調光・消灯の順序は下記の図をご参照ください。

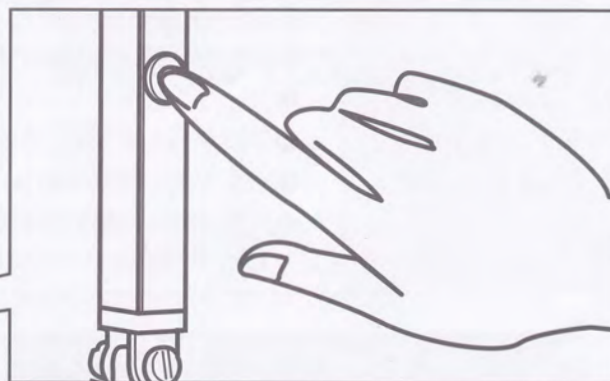
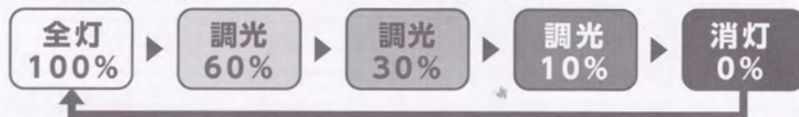
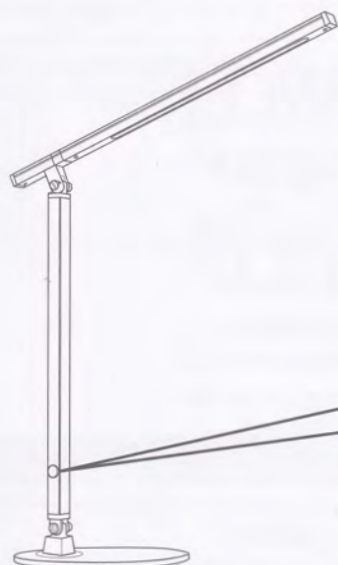

ネック部分中央部のタッチセンサー式スイッチに触れてください。  
点灯・調光・消灯の順序は、上記の図をご参照ください。

## お手入れについて

1. 明るく安全に使用していただくため、定期的(おおむね6か月に1回程度)に清掃してください。
2. 汚れがひどい場合は、薄めた中性洗剤や石けん水に浸した布を固く絞って拭き取り、乾いた布で仕上げてください。  
※化学ぞうきんを使ってお手入れする際は、使用する化学ぞうきんの注意書に従ってください。  
製品によっては、プラスチックに悪影響を及ぼす場合があります。
3. シンナー、ベンジンなどの揮発性の高いもので拭いたり、殺虫剤などをかけたりしないでください。  
変色・変形、または破損の原因になります。

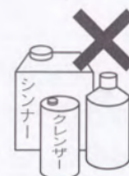

-( 切りとり線 )-

## 無料修理規定

1. 取扱説明書、本体貼付ラベル等の注意書に従った使用状態で、保証期間内に故障した場合のみ、無料修理いたします。
2. 保証期間内でも次の場合には有料修理となります。
  - (イ) 使用上の誤り、または、自己修理、分解、調整、改造等による故障及び損傷
  - (ロ) お買上げ後の取り付け場所の移動、輸送、落下などによる故障及び損傷
  - (ハ) 火災、地震、水害、落雷、その他の天災地変、公害、塩害、異常電圧、水濡れ等による故障及び損傷
  - (ニ) 車両、船舶などに搭載された場合に生ずる故障及び損傷
  - (ホ) 施工上の不備に起因する故障や不具合
  - (ヘ) 消耗または磨耗した部品、付属品の交換
  - (ト) 法令、取扱説明書で要求される保守点検を行わない事による故障及び損傷
  - (チ) 本書のご提示がない場合
  - (リ) 本書にお買上げ年月日、お客様名、販売店の記入がない場合、あるいは文字を書きかえられた場合  
(但し、販売シールや領収書でも未記入項目の代用となります)
  - (ヌ) 一般家庭用以外(例:業務用、または業務用に準ずる使用方法)で使用された場合の故障及び損傷
3. ご贈答、ご転居等で本保証書に記入のお買上げ販売店に修理をご依頼になれない場合は、弊社修理ご相談センターにお問い合わせください。
4. 本書は日本国内においてのみ有効です。This warranty is valid only in Japan.
5. 本書は再発行いたしませんので紛失しないよう大切に保管してください。

### 修理メモ

『故障かな?』と思ったら ※下表を参考に点検してください。

現象	考えられる原因	処置
LEDが点灯しない	ACアダプターが外れている	ACアダプターをコンセントに確実に差し込む
	本体からプラグが外れている	プラグを確実に差し込む
スイッチに触れても点灯しなかったり、誤作動する	次のような場合は、スイッチに触れても点灯しなかったり、誤作動することがあります。 ●スイッチ部分にシールなどが貼られている。 ●手袋をしたままや、爪の先でスイッチ操作している。 ●極めて短い間隔でのスイッチ操作をした場合。 ●外部ノイズの影響がある所で使用した場合。 (雷・静電気・モーターを使った機器の近く)	

### 製品仕様

品名 (4段階の明るさ)目に優しいLEDスタンドライト	光源	LED(交換不可)
型番 LTL-T72-BK/LTL-T72-RE	明るさ	260lm(調光100%時)
電源 専用ACアダプター 入力:100V 50/60Hz	調光	明るさ4段階
出力:入力 DC12V 1A	本体質量	約1.2kg(専用ACアダプター含む)
消費電力 6.7W(調光100%時)	付属品	専用ACアダプター(コード長 約1.4m)
スイッチ プッシュ式	製造国	中国

※商品の特性上、明るさや光の色にバラつきが出る場合があります。ご了承ください。

※仕様・及び外観は予告なしに変更することがありますので、ご了承ください。

※製造には万全を期しておりますが、万一不良のあった場合は良品と交換致します。それ以外の責はご容赦ください。

( 切りとり線 )

### 保証書(持込修理)

商品名:(4段階の明るさ)目に優しいLEDスタンドライト		★お買上げ日: 年 月 日	
型番	LTL-T72-BK LTL-T72-RE	品番	06-3069 06-3070
★お名前		保証期間:本体1年間 (お買上げの日から)	
お客様	★ご住所 〒		
	電話 ( )		
販売店	★住所 店名 電話		印

※この保証書は、本書に明示した期間、条件のもとにおいて無料修理をお約束するものです。  
 ※この保証書によって保証書を発行している者(保証責任者)、及びそれ以外の事業者に対するお客様の法律上の権利を制限するものではありません。  
 ※保証期間経過後の修理についてご不明の場合は、お買上げの販売店または弊社修理ご相談センターにお問い合わせください。  
 ※お客様にご記入いただいた保証書の内容は、保証期間内のサービス活動及びその後の安全点検活動のために記載内容を利用させていただく場合がありますので、ご了承ください。

OHM 株式会社 オーム電機  
 〒342-8502 埼玉県吉川市旭3-8  
<http://www.ohm-electric.co.jp>

製品に関するお問い合わせは お客様相談室へ  
 ●通話料無料 ●携帯・IP・公衆電話からは  
**0120-963-006 048-992-2735**  
 電話受付 平日 9:00~17:30 土曜 9:00~17:00  
 日曜・祝日及び年末年始は除きます

修理に関するご相談は 修理ご相談センターへ  
 電話受付 **048-992-3970** 平日 9:00~17:00  
 土・日・祝日及び年末年始は除きます

(注) ★印欄に記入の無い場合は無効となりますので、必ずご確認ください。